

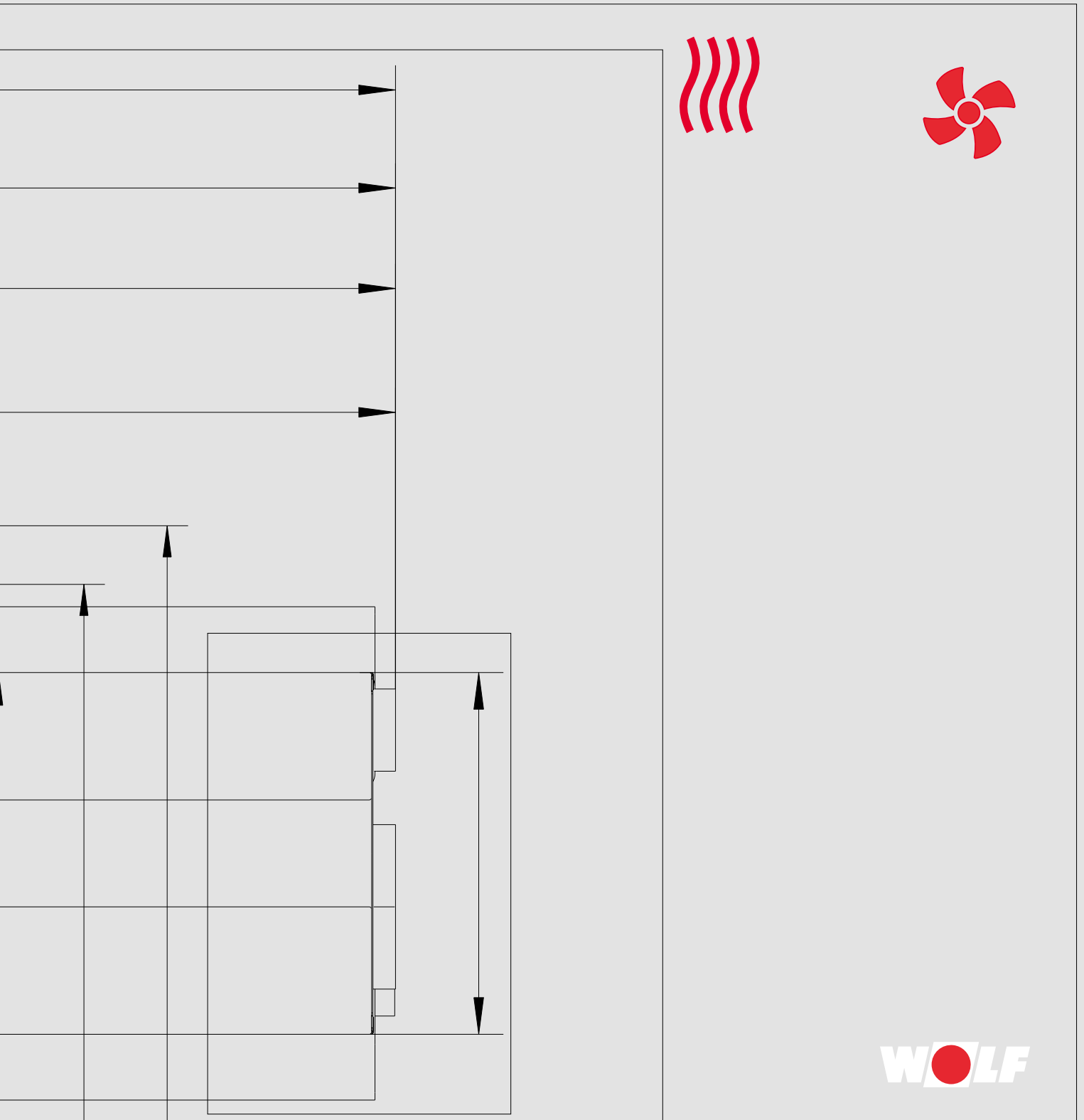

# WOLF TOP WING LUFTHEIZER

2021/2022



**WOLF**

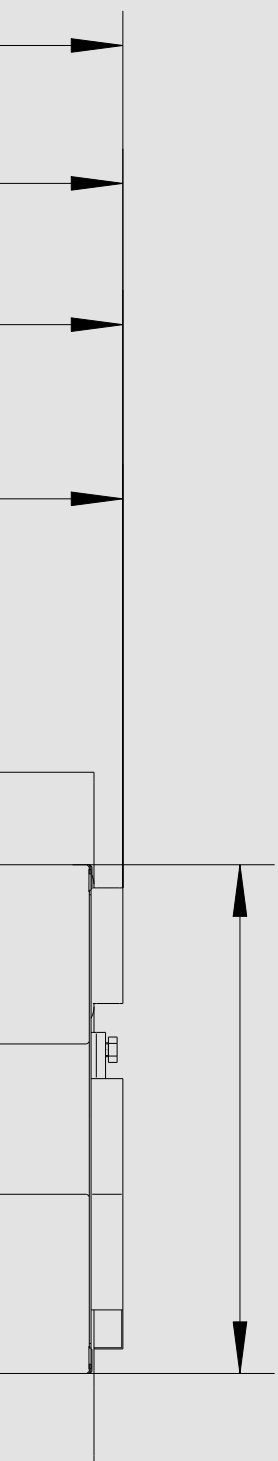

## DAS UMFASSENDE GERÄTESORTIMENT

des Systemanbieters WOLF bietet bei Gewerbe- und Industriebau, bei Neubau sowie bei Sanierung/Modernisierung die ideale Lösung. Das WOLF Regelungsprogramm erfüllt jeden Wunsch in Bezug auf das perfekte Raumklima. Die Produkte sind einfach zu bedienen und arbeiten energiesparend und zuverlässig. Solarthermieanlagen lassen sich in kürzester Zeit auch in vorhandene Anlagen integrieren.

WOLF Produkte sind problemlos und schnell montiert und gewartet.

Die Abbildungen entsprechen in etwa den tatsächlichen Ausführungen der Artikel. Diese Abbildung dient vor allem der schnelleren und besseren Suche und Identifikation des benötigten Produktes.

# WOLF

## TOPWING LUFTHEIZER

<b>TOPWING LUFTHEIZER TLH-EC / TLH</b>		02
TOPWING TLH-EC	Luftheizer mit EC-Ventilator	02
TOPWING TLH	Luftheizer	03
REGELUNG WRS / REGULUNGSZUBEHÖR		04
<b>ZUBEHÖR</b>		06
<b>TECHNISCHE DATEN</b>		16
GERÄT		16
ZUBEHÖR		17
<b>TOPWING LUFTHEIZER TLHK-EC / TLHK</b>		22
TOPWING TLHK-EC	Luftheizer zum Heizen oder Kühlen mit EC-Ventilator	22
TOPWING TLHK	Luftheizer zum Heizen oder Kühlen	23
REGELUNG WRS / REGULUNGSZUBEHÖR		24
<b>ZUBEHÖR</b>		26
<b>TECHNISCHE DATEN</b>		29
GERÄT		29
ZUBEHÖR		30
<b>TOPWING LUFTHEIZER TLHD-EC / TLHD-K-EC / TLHD / TLHD-K</b>		34
TOPWING TLHD-EC	Luftheizer zum Heizen mit EC-Ventilator	34
TOPWING TLHD-K-EC	Luftheizer zum Heizen oder Kühlen mit EC-Ventilator	35
TOPWING TLHD	Luftheizer zum Heizen	36
TOPWING TLHD-K	Luftheizer zum Heizen oder Kühlen	37
REGELUNG WRS / REGULUNGSZUBEHÖR		38
<b>ZUBEHÖR</b>		40
<b>TECHNISCHE DATEN</b>		47
GERÄT		47
ZUBEHÖR		48



## TOPWING TLH-EC LUFTHEIZER MIT EC-VENTILATOR

RG | L50

Luftheizer mit Ausblasjalousie für Wand- oder Deckenmontage, Aussenluft-, Mischluft- oder Umluftbetrieb für Heizen oder Lüften.

Motorvollschutz durch integrierte Temperaturüberwachung

Gehäuse: verkehrsweiss RAL 9016

Energiesparende EC-Ventilatoren (1 x 230 V)

Ausblasjalousie: „WOLF-silber“

### EC-Motor 230V / 50Hz

		25	40	63	100
Typ 1	Art.-Nr.	6523853	6523857	6523861	6523912
Typ 2	Art.-Nr.	6523854	6523858	6523862	6523913
Typ 3	Art.-Nr.	6523855	6523859	6523863	6523914
Typ 4	Art.-Nr.	6523856	6523860	6523864	6523915

\* Wärmetauscher stahlverzinkt, Dampf auf Anfrage.  
RAL- und Sonderfarben auf Anfrage.



## TOPWING TLH LUFTHEIZER

RG | L50

Luftheizer mit Ausblasjalousie für Wand- oder Deckenmontage, Aussenluft-, Mischluft- oder Umluftbetrieb für Heizen oder Lüften.

Motorvollschutz durch eingebaute Thermokontakte

Gehäuse: verkehrsweiss RAL 9016

Ausblasjalousie: „WOLF-silber“

### Drehstrommotor 3 x 400V / 50Hz

	25	40	63	100
Typ 1	Art.-Nr. 6523634	6523638	6523642	6523646
Typ 2	Art.-Nr. 6523635	6523639	6523643	6523647
Typ 3	Art.-Nr. 6523636	6523640	6523644	6523648
Typ 4	Art.-Nr. 6523637	6523641	6523645	6523649

### Einphasen-Wechselstrommotor 230V / 50Hz

	25	40	63
Typ 1	Art.-Nr. 6500156	6500164	6523674
Typ 2	Art.-Nr. 6500157	6500165	6523675
Typ 3	Art.-Nr. 6500158	6500166	6523676
Typ 4	Art.-Nr. 6500159	6500167	6523677

\* Wärmetauscher stahlverzinkt, Dampf auf Anfrage.  
RAL- und Sonderfarben auf Anfrage.

WOLF  
REGELUNG WRS

- |   | Art.-Nr. | RG  |
|---|----------|-----|
| <b>BEDIENMODUL LÜFTUNG BML</b> <ul style="list-style-type: none"> <li>• raumgeführte Temperaturregelung</li> <li>• Grafikdisplay mit Hintergrundbeleuchtung</li> <li>• einfache Menüführung durch Klartextanzeige</li> <li>• Bedienung durch Drehknopf mit Tastfunktion</li> <li>• 4 Funktionstasten für häufig genutzte Funktionen (Info, Temperatur-, Drehzahlverstellung, Frischluftanteil)</li> <li>• Montage wahlweise im Lüftungsmodul oder im Wandschalter als Fernbedienung</li> <li>• nur ein Bedienmodul Lüftung BML zur Ansteuerung von bis zu 7 Zonen notwendig</li> <li>• Bedarfsoptimierte Kesseltemperaturanforderung über eBus</li> <li>• eBus-Schnittstelle</li> </ul> | 2744634  | L50 |



- |  |         |     |
|--|---------|-----|
| <b>WANDSOCKEL</b><br>Wandschalter zur Verwendung des Bedienmoduls BM als Fernbedienung | 2744275 | H41 |
|--|---------|-----|



- |  |         |     |
|--|---------|-----|
| <b>LÜFTUNGSMODUL LM1</b><br>(inkl. Raumtemperaturfühler) <ul style="list-style-type: none"> <li>• Lüftungsmodul zur Regelung von Luftheizern mit zweistufigem Motor</li> <li>• einfache Konfiguration des Reglers durch Auswahl von vordefinierten Anlagenschemen</li> <li>• Bedarfsoptimierte Raumtemperaturregelung über die Drehzahl des Luftheizers</li> <li>• Ansteuerung der Heizkreispumpe</li> <li>• Ansteuerung eines Wärmeerzeugers</li> <li>• Bedarfsoptimierte Kesseltemperaturanforderung über eBus</li> <li>• eBus-Schnittstelle mit automatischem Energiemanagement</li> <li>• Bedienmodul Lüftung BML einclipsbar</li> </ul> | 2744603 | L50 |
|--|---------|-----|

**Hinweis:** Nicht in Verbindung mit EC-Motor.



- |   |         |     |
|---|---------|-----|
| <b>LÜFTUNGSMODUL LM2</b> <ul style="list-style-type: none"> <li>• Lüftungsmodul LM2 zur Regelung der Raumtemperatur über Drehzahl- oder Mischerregelung</li> <li>• 2-stufige Motoransteuerung in Verbindung mit Lüftungsmodul LM1 oder stufenlose Motoransteuerung über EC-Motor</li> <li>• einfache Konfiguration des Reglers durch Auswahl von vordefinierten Anlagenschemen</li> <li>• Ansteuerung eines Wärme- oder Kälteerzeugers</li> <li>• Bedarfsoptimierte Kesseltemperaturanforderung über eBus</li> <li>• eBus-Schnittstelle mit automatischem Energiemanagement</li> <li>• Bedienmodul Lüftung BML einclipsbar</li> <li>• Mischluftklappenregelung [in Verbindung mit Stellmotor 24 V]</li> <li>• Induktionsjalousieregelung</li> </ul> | 2744604 | L50 |
|---|---------|-----|



**AUSSEN-, DECKEN- ODER RAUMTEMPERATURFÜHLER**

Art.-Nr.

RG

2792021

H41



**DIFFERENZDRUCKWÄCHTER**  
zur Filterüberwachung

lose  
montiert

2744030

L50

6523043

L50



**5-STUFENSCHALTER**

Elektronischer 5-stufiger Drehzahlsteller, Eingang 0 - 10 V

[2 A, 400 V]

2744840

L50

[4 A, 400 V]

2744841

L50

[6 A, 230 V]

2745066

L50

**Hinweis:** Nicht in Verbindung mit EC-Motor.



**TEMPERATURFÜHLER (NTC 5K, Ø 6 MM) LOSE**

als Speicher-, Kessel-, Sammel- und Zulufttemperaturfühler verwendbar  
für WOLF WRS-System

8852829

H41

**FÜHLERHALTER**  
für Zuluftfühler

2792029

L50

# WOLF

## ANSCHLUSSZUBEHÖR

für Produkt

Art.-Nr.

RG



### ABSPERRSETS FÜR WÄRMETAUSCHER FÜR VOR- UND RÜCKLAUF

bestehend aus:

Verschraubung 1" für Anschluss an Vor- und Rücklauf mit Flachdichtung, automatisches Entlüftungsventil, Füll- und Entleerungshahn, Kugelhähne mit Innengewinde 1" im Vor- und Rücklauf, Anschlussmöglichkeit 3/4" Aussengewinde (z. B. für Thermometer) im Vor- und Rücklauf geeignet für Heizwassertemperaturen bis max. 110 °C und Betriebsdruck bis max. 10 bar.



#### Durchgangsform

TLH-EC 25 Typ 2/3/4;  
TLH 25 Typ 2/3/4;  
TLH-EC 40 Typ 2/3/4;  
TLH 40 Typ 2/3/4;

2008030

L50

#### Eckform

TLH-EC/TLH 63 Typ 1;  
TLH-EC/TLH 100 Typ 1  
TLH-EC 25 Typ 2/3/4;  
TLH 25 Typ 2/3/4;  
TLH-EC 40 Typ 2/3/4;  
TLH 40 Typ 2/3/4;  
TLH-EC/TLH 63 Typ 1;  
TLH-EC/TLH 100 Typ 1

2008040

L50



### HYDRAULISCHES ABGLEICHVENTIL

DN 20, 4 - 15 l/min

2070931

L50

DN 20, 8 - 30 l/min

2070932

L50

DN 25, 6 - 20 l/min

2070933

L50

DN 25, 10 - 40 l/min

2070934

L50

DN 32, 20 - 70 l/min

2070935

L50

DN 40, 30 - 120 l/min

2070936

L50



### FLANSCHSET

bestehend aus 2 Flansch als Gewindeflansch, 2 Flansch als Vorschweissflansch, 2 Flachdichtungen, sowie Sechskantschrauben und Sechskantmuttern

DN 20, R 3/4"

TLH-EC/TLH 25,40 Typ 1

2070201

L50

DN 25, R 1"

TLH-EC/TLH 25,40 Typ 2/3/4;

2070202

L50

DN 32, R 1 1/4"

TLH-EC/TLH 63,100 Typ 1  
TLH-EC/TLH 63 Typ 2/3/4

2070203

L50

DN 40, R 1 1/2"

TLH-EC/TLH 100 Typ 2/3/4

2070204

L50



für Produkt

Art.-Nr.

RG

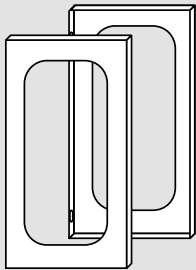

**BEFESTIGUNGSKONSOLEN**

für Wand- und Deckenmontage aus gekantetem Stahlblech 2 mm, pulverbeschichtet, Farbe verkehrsweiss RAL 9016.

bestehend aus:

- 2 Konsolen
- Sechskantschrauben zur Montage am Gerät

Baugrösse 25, 40  
Baugrösse 63, 100

6500494  
6500497

L50  
L50

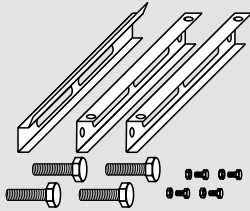

**BEFESTIGUNGSSET FÜR BETONTRÄGER SENKRECHT**

zur Befestigung an einem Betonträger durch Einhängen in vormontierte Montageschiene.

bestehend aus:

Montageschiene, 2 Stück Trageschienen, Schrauben und Muttern (nur in Verbindung mit Befestigungskonsolen)  
Stahlblech, verzinkt

Baugrösse 25  
Baugrösse 40

6500781  
6500782

L50  
L50

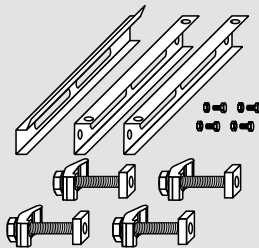

**BEFESTIGUNGSSET FÜR STAHLTRÄGER SENKRECHT**

zur Befestigung an einem Stahlträger, durch Einhängen in vormontierte Montageschiene mittels Spannpratzen.

Geeignet für alle Stahl-Träger mit einer Flanschbreite von 100 mm bis 300 mm und einer Flanschdicke von 6 mm bis 21 mm.

bestehend aus:

Montageschiene, 2 Stück Trageschienen, 4 Stück Spannpratzen, Schrauben und Muttern (nur in Verbindung mit Befestigungskonsolen)  
Stahlblech, verzinkt

Baugrösse 25  
Baugrösse 40

6500783  
6500784

L50  
L50

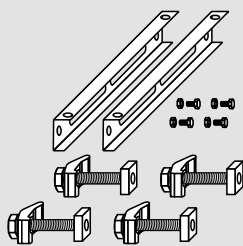

**BEFESTIGUNGSSET FÜR STAHLTRÄGER WAAGRECHT UND GENEIGT OHNE NEIGUNGS-AUSGLEICH**

zur Befestigung an einem Stahlträger waagrecht bzw. geneigt mit einer Flanschbreite von 100 mm bis 300 mm und einer Flanschdicke von 6 mm bis 21 mm.

bestehend aus:

2 Stück Trageschienen, 4 Stück Spannpratzen, Schrauben und Muttern (nur in Verbindung mit Befestigungskonsolen)  
Stahlblech, verzinkt

Baugrösse 25  
Baugrösse 40

6500785  
6500786

L50  
L50

**Achtung:** Vor Verwendung der Befestigungssets die statischen Vorschriften der bauseitigen Betonpfeiler bzw. Stahlträger prüfen und berücksichtigen! Montage ausschliesslich bei Grundgeräten mit einer Gesamttiefe von 300 mm.

## WOLF GERÄTEBEFESTIGUNGEN

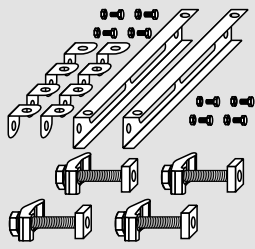

### BEFESTIGUNGSSET FÜR STAHLTRÄGER GENEIGT MIT NEIGUNGSAusGLEICH

zur Befestigung an einem Stahlträger mit einer Flanschbreite von 100 mm bis 300 mm und einer Flanschdicke von 6 mm bis 21 mm.

bestehend aus:

2 Stück Trageschienen, 4 Stück Spannpratzen, 4 Stück Neigungsausgleich, Schrauben und Muttern (nur in Verbindung mit Befestigungskonsolen)

Stahlblech, verzinkt

für Produkt

Art.-Nr.

RG

Baugrösse 25  
Baugrösse 40

6500787  
6500788

L50  
L50

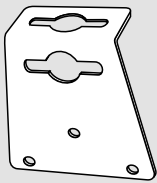

### AUFHÄNGELASCHE ZUR GERÄTEAUFHÄNGUNG

pulverbeschichtet, Farbe verkehrsweiss

RAL 9016

Geeignet für Montage mit Gewindestangen oder Lochband bei horizontaler Luftführung.

1 Satz = 4 Stück

6500038

L50



### AUFHÄNGEWINKEL FÜR ANSAUGZUBEHÖR LOSE

zur Wand- oder Deckenmontage des Gerätes mit montiertem Mischluft-, Umluft-, Aussenluft oder Filterkasten. Pulverbeschichtet, Farbe verkehrsweiss RAL 9016.

Zur Befestigung sind 4 Stück Aufhängewinkel nötig. Diese liegen dem jeweiligen Ansaugzubehör bei.

[Abdichtung zur Wand/Decke bauseits].

1 Stück  
4er Set

6500325  
6523054

L50  
L50



**AUSBLASKONUS**

Bei grosser Montagehöhe zur Steigerung der Wurfweite.  
Pulverbeschichtet, Farbe verkehrsweis  
RAL 9016.

für Produkt	Art.-Nr.	RG
Baugrösse 25	6500333	L50
Baugrösse 40	6500403	L50
Baugrösse 63	6500406	L50
Baugrösse 100	6500409	L50

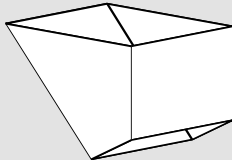

**AUSBLASDÜSE**

Für grosse Wurfweiten, geeignet als Luftvorhang an Türen.  
Ausblastemperatur für Luftvorhang ca. 10 - 15 °C über Raumtemperatur.  
Pulverbeschichtet, Farbe verkehrsweis  
RAL 9016.

Baugrösse 25	6500412	L50
Baugrösse 40	6500424	L50
Baugrösse 63	6500436	L50
Baugrösse 100	6500448	L50



**VIERSEITENAUSBLAS**

Mit verstellbaren Luftleitlamellen, geeignet zur Beheizung von niedrigen Räumen, gleichmässige Luftverteilung nach allen vier Seiten.  
Pulverbeschichtet, Farbe verkehrsweis  
RAL 9016.  
Lamellen „WOLF-silber“ ähnlich RAL 9006.

Baugrösse 25	6500460	L50
Baugrösse 40	6500465	L50
Baugrösse 63	6500467	L50
Baugrösse 100	6500469	L50

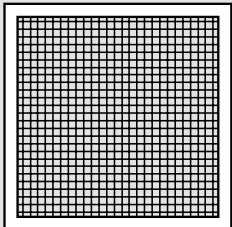

**BREITAUSBLAS**

Für grössere seitliche Ausbreitung des Warmluftstrahls.  
Luftstrahlkegel bis ca. 120°; Lamellen horizontal und vertikal einzeln verstellbar.  
Pulverbeschichtet, Farbe „WOLF-silber“ ähnlich RAL 9006.

Baugrösse 25	2565020	L50
Baugrösse 40	2565120	L50
Baugrösse 63	2565220	L50
Baugrösse 100	2565320	L50

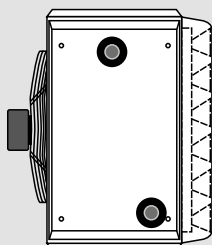

**INDUKTIONSJALOUSIE FÜR WANDGERÄT**

mit Sekundärluftkonus verkehrsweis

**Handverstellung**

Baugrösse 25	6500477	L50	
Baugrösse 40	6500489	L50	
Baugrösse 63	6500506	L50	
Baugrösse 100	6500517	L50	
mit elektrischem Stellmotor 230V-angebaut	Baugrösse 25	6500479	L50

**mit elektrischem Stellmotor 230V-angebaut**

Baugrösse 40	6500491	L50	
Baugrösse 63	6500508	L50	
Baugrösse 100	6500519	L50	
mit elektrischem Stellmotor 24V-angebaut	Baugrösse 25	6500618	L50

**mit elektrischem Stellmotor 24V-angebaut**

Baugrösse 40	6500619	L50
Baugrösse 63	6500620	L50
Baugrösse 100	6500621	L50

**WOLF**  
AUSBLASZUBEHÖR

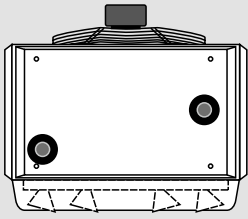

	für Produkt	Art.-Nr.	RG
<b>INDUKTIONSJALOUSIE FÜR DECKENGERÄT</b> mit Sekundärluftkonus verkehrsweiss RAL			
<b>Handverstellung</b>	Baugrösse 25	6500478	L50
	Baugrösse 40	6500490	L50
	Baugrösse 63	6500507	L50
	Baugrösse 100	6500518	L50
<b>mit elektrischem Stellmotor 230V~ angebaut</b>	Baugrösse 25	6500480	L50
	Baugrösse 40	6500492	L50
<b>mit elektrischem Stellmotor 24V~ angebaut</b>	Baugrösse 63	6500509	L50
	Baugrösse 100	6500520	L50
	Baugrösse 25	6500622	L50
	Baugrösse 40	6500623	L50
	Baugrösse 63	6500624	L50
	Baugrösse 100	6500625	L50

für Produkt

Art.-Nr.

RG

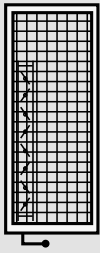

**MISCHLUFTKASTEN / MISCHLUFTKASTEN WÄRMEGEDÄMMT**

Mischluftkasten in wärmegeämmter Ausführung zur Vermeidung von Kondensatanfall. Für individuelle Anpassung der Aussenluftmenge. Aussenluftansaug auf der Rückseite, Umluftansaug seitlich oder bei Drehung des Mischluftkastens um 90° von oben oder unten. Stufenlose Regulierung zwischen reinem Umluftbetrieb über Mischluft- zu reinem Aussenluftbetrieb von Hand. Pulverbeschichtet, Farbe verkehrsweiss RAL 9016. Aufhängewinkel serienmässig.

**ohne Wärmedämmung**  
**mit Wärmedämmung**

Baugrösse 25 - 100  
Baugrösse 25 - 100

auf Anfrage  
auf Anfrage

**Hinweis:** Bei Aussenluftbetrieb fallen Luftheizer in den Geltungsbereich der EU Verordnung 1253/2014.

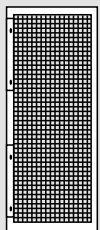

**UMLUFTKASTEN MIT ANSAUG SEITLICH**

für Umluftansaug durch zwei seitliche Gitter oder bei Drehung um 90° Ansaug von oben und unten. Pulverbeschichtet, Farbe verkehrsweiss RAL 9016. Aufhängewinkel serienmässig.

Baugrösse 25	6500331	L50
Baugrösse 40	6500389	L50
Baugrösse 63	6500393	L50
Baugrösse 100	6500397	L50

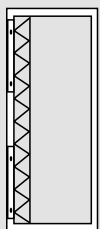

**FILTERKASTEN**

Mit Filtereinsatz zur Staubabscheidung bei Aussenluft- oder Mischluftbetrieb, Filterklasse ISO Coarse 45 % [G4]. Aufhängewinkel auf Wunsch. Pulverbeschichtet, Farbe verkehrsweiss RAL 9016.

Baugrösse 25	6500549	L50
Baugrösse 40	6500554	L50
Baugrösse 63	6500559	L50
Baugrösse 100	6500564	L50

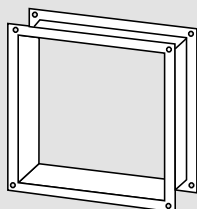

**SEGELTUCHSTUTZEN, 4-LOCH-PROFILRAHMEN**

Baugrösse 25	2525025	L50
Baugrösse 40	2525040	L50
Baugrösse 63	2525063	L50
Baugrösse 100	2525100	L50

**Hinweis:** In Kombination mit LH-ATEX ist ein Masseband für Potentialausgleich [Art.-Nr. 2765450] erforderlich.

WOLF  
SCHALTGERÄTE

	für Produkt	Art.-Nr.	RG
<b>STUFENLOSER DREHZAHLSSTELLER</b> für stufenlosen Betrieb von einem oder mehreren Geräten mit EC-Motor (0 - 10 V)	TLH-EC, TLHK-EC TLHD-EC, TLHD-K-EC LH-EC	2745100	L50



<b>1-STUFENSCHALTER D1-2</b> Motorvollschuttschalter (8 A, 400 V) mit Wiedereinschaltsperr	LH, LH-ATEX, TLH, TLHD, TLHD-K	2745465	L50
---	-----------------------------------	---------	-----

**Hinweis:** In Kombination mit LH-ATEX, Montage nur ausserhalb des Ex-Bereiches.  
Motorvollschutz erfolgt durch Kaltleiter in Verbindung mit Kaltleiterauslösegerät für Schaltschrankeinbau.



<b>2-STUFENSCHALTER DS-2</b> Motorvollschuttschalter (8 A, 400 V) mit Wiedereinschaltsperr	LH, LH-ATEX, TLH, TLHD, TLHD-K	2745467	L50
---	-----------------------------------	---------	-----

**Hinweis:** In Kombination mit LH-ATEX, Montage nur ausserhalb des Ex-Bereiches.  
Motorvollschutz erfolgt durch Kaltleiter in Verbindung mit Kaltleiterauslösegerät für Schaltschrankeinbau.



<b>3-STUFENSCHALTER D3-4T</b> Motorvollschuttschalter (4 A, 400 V) mit Wiedereinschaltsperr	LH, LH-ATEX, TLH, TLHD, TLHD-K	2701065	L50
--	-----------------------------------	---------	-----

**Hinweis:** In Kombination mit LH-ATEX, Montage nur ausserhalb des Ex-Bereiches.



<b>5-STUFENSCHALTER D5...</b> Motorvollschuttschalter alle mit Wiedereinschaltsperr			
<b>D5-1-2 (1 A, 400 V)</b>	LH, LH-ATEX, TLH, TLHD, TLHD-K	2748015	L50
<b>D5-3T (2 A, 400 V)</b>	LH, LH-ATEX, TLH, TLHD, TLHD-K	2740010	L50
<b>D5-7T (4 A, 400 V)</b>	LH, LH-ATEX, TLH, TLHD, TLHD-K	2740013	L50
<b>D5-12T (7 A, 400 V)</b>	LH, LH-ATEX, TLH, TLHD, TLHD-K	2740014	L50
<b>D5-19T (12 A, 400 V)</b>	LH, LH-ATEX, TLH, TLHD, TLHD-K	2740017	L54

**Hinweis:** In Kombination mit LH-ATEX, Montage nur ausserhalb des Ex-Bereiches.



<b>3-STUFENSCHALTER E 3-7T-2</b> Motorvollschuttschalter (7 A, 230 V) mit Wiedereinschaltsperr	LH, TLH	2748011	L50
---	---------	---------	-----



<b>5-STUFENSCHALTER E5-7T-2</b> Motorvollschuttschalter (7 A, 230 V) mit Wiedereinschaltsperr	LH, TLH	2748013	L50
--	---------	---------	-----



	für Produkt	Art.-Nr.	RG
<b>ALLPOLIGER REPARATURSCHALTER AR8</b> lose	TLH-EC, TLH	2738379	L54

WOLF  
STELLMOTORE

	für Produkt	Art.-Nr.	RG
	<b>AUTOMATIK-RELAIS A1</b> für Stellmotor Auf/Zu (3,15 A, 230 V)	LH-EC, LH, TLH-EC, TLH, TLHD-EC, TLHD-K-EC, TLHD, TLHD-K	7965020 L50
	<b>AUTOMATIK-RELAIS A1S</b> für Stellmotor stufenlos mit eingebautem Stellungsgeber (0 bis 100 %) (3,15 A, 230 V)	LH-EC, LH, TLH-EC, TLH, TLHD-EC, TLHD-K-EC, TLHD, TLHD-K	7940101 L50
	<b>STELLUNGSGEBER</b>  für Schaltschrank-Frontmontage zur Betätigung des Stellmotors stufenlos in Verbindung mit Automatikrelais A1 für Aufputzmontage zur Betätigung des Stellmotors stufenlos in Verbindung mit Automatikrelais A1	LH-EC, LH, TLH-EC, TLH, TLHD-EC, TLHD-K-EC, TLHD, TLHD-K  LH-EC, LH, TLH-EC, TLH, TLHD-EC, TLHD-K-EC, TLHD, TLHD-K	2744360  2744389 L50 L50
	<b>STELLMOTOR 24 V STUFENLOS FÜR MISCHLUFTKLAPPE</b> in Verbindung mit Lüftungsmodul LM2	LH-EC, LH, TLH-EC, TLH	2269521 L50
	<b>STELLMOTOR 24 V FÜR AUSSENLUFTKLAPPE AUF / ZU</b>	LH-EC, LH, TLH-EC, TLH	2269556 L50
	<b>STELLMOTOR 230 V / 50 HZ FÜR Klappe AUF / ZU</b>	LH-EC, LH, TLH-EC, TLH, TLHD-EC, TLHD-K-EC, TLHD, TLHD-K	2269523 L50
	<b>STELLMOTOR 230 V / 50 HZ STUFENLOS FÜR MISCHLUFTKLAPPE</b>	LH-EC, LH, TLH-EC, TLH, TLHD-EC, TLHD-K-EC, TLHD, TLHD-K	2269522 L50
	<b>TASTER FÜR STELLMOTOR (230 V / 50 HZ)</b> für Induktionsjalousie	LH-EC, LH, TLH-EC, TLH, TLHK-EC, TLHK	2701063 L50



# WOLF

## THERMOSTATE / KLEMMKÄSTEN

	für Produkt	Art.-Nr.	RG
	<b>RAUMTHERMOSTAT</b>	LH-EC, LH, TLH-EC, TLH, TLHD-EC, TLHD-K-EC, TLHD, TLHD-K	2734000 L50
	<b>RAUMTHERMOSTAT MIT SOMMER-WINTERSCHALTER</b>	LH-EC, LH, TLH-EC, TLH, TLHD-EC, TLHD-K-EC, TLHD, TLHD-K	2734700 L50
	<b>RAUMTHERMOSTATUHR MIT WOCHENPROGRAMM</b>	LH-EC, LH, TLH-EC, TLH, TLHD-EC, TLHD-K-EC, TLHD, TLHD-K	2744079 L50
	<b>FERNFÜHLER FÜR RAUMTHERMOSTATUHR</b>	LH-EC, LH, TLH-EC, TLH, TLHD-EC, TLHD-K-EC, TLHD, TLHD-K	2744051 L50
	<b>RAUMTHERMOSTAT INDUSTRIEAUSFÜHRUNG</b>	LH-EC, LH, TLH-EC, TLH, TLHD-EC, TLHD-K-EC, TLHD, TLHD-K	2735300 L50
	<b>FROSTSCHUTZTHERMOSTAT ANGEBAUT</b>	LH-EC/LH 25, 40, 63; TLH-EC/TLH 25, 40, 63; TLHK-EC/TLHK 25, 40, 63	2730050 L50
		LH-EC/LH 100, TLH-EC/TLH 100, TLHK-EC/TLHK 100	2730150 L50
	<b>UNIVERSALSCHALTUHR MIT WOCHENPROGRAMM</b>	LH-EC, TLH-EC, TLHD-EC, TLHD-K-EC, CFL-EC-ZUL, CFL-EC-ABL	2746081 L50
	<b>MASSEBAND FÜR POTENTIALAUSGLEICH</b>	LH-EC, LH, LH-ATEX, TLH-EC, TLH, TLHK-EC, TLHK	2765450 L50
	<b>ZWISCHENKLEMMKASTEN FÜR PARALLELBE-TRIEB BIS 3 LUFTHEIZER</b>	LH, LH-ATEX, TLH	7965043 L50
	<b>Hinweis:</b> In Kombination mit LH-ATEX, Montage nur ausserhalb des Ex-Bereiches.		

# WOLF GERÄT

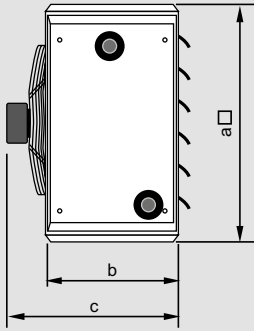

## ABMESSUNGEN GRUNDGERÄT

Typ	Baugröße	25	40	63	100
a	mm	540	670	840	1040
b	mm	300	300	300	340
c	mm	410	415	420	485

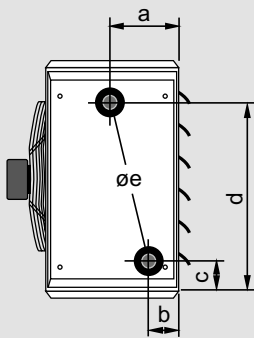

## ANSCHLÜSSE GRUNDGERÄT

Typ	Baugröße	25-1	25	40-1	40	63-1	63	100-1	100
			-2/-3/-4		-2/-3/-4		-2/-3/-4		-2/-3/-4
a	mm	98	158	98	143	103	143	124	179
b	mm	68	68	68	83	63	83	84	89
c	mm	92	95	96	100	95	98	115	109
d	mm	445	445	574	570	746	742	926	932
Øe		¾"	1"	¾"	1"	1"	1¼"	1"	1½"

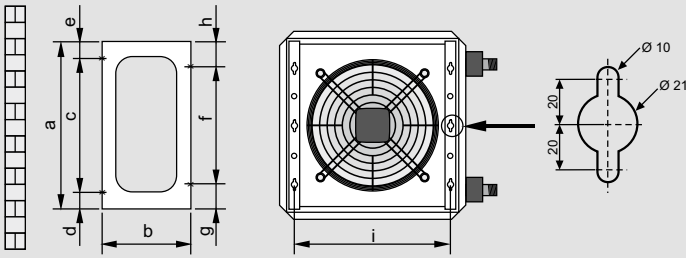

**BEFESTIGUNGSKONSOLEN**

Typ	Baugröße	25	40	63	100
a	mm	480	480	784	784
b	mm	250	250	350	350
c	mm	380	2x170	170+340+170	170+340+170
d	mm	70	90	72	72
e	mm	30	50	32	32
f	mm	170	2x170	3x170	3x170
g	mm	155	70	137	137
h	mm	155	70	137	137
i	mm	434	564	734	894

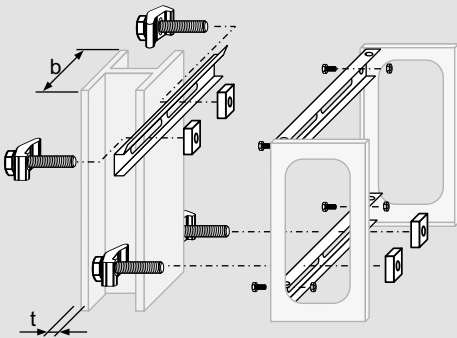

**BEFESTIGUNGSSET FÜR STAHLTRÄGER SENKRECHT**

b	mm	100-300
t	mm	6-21

# WOLF ZUBEHÖR

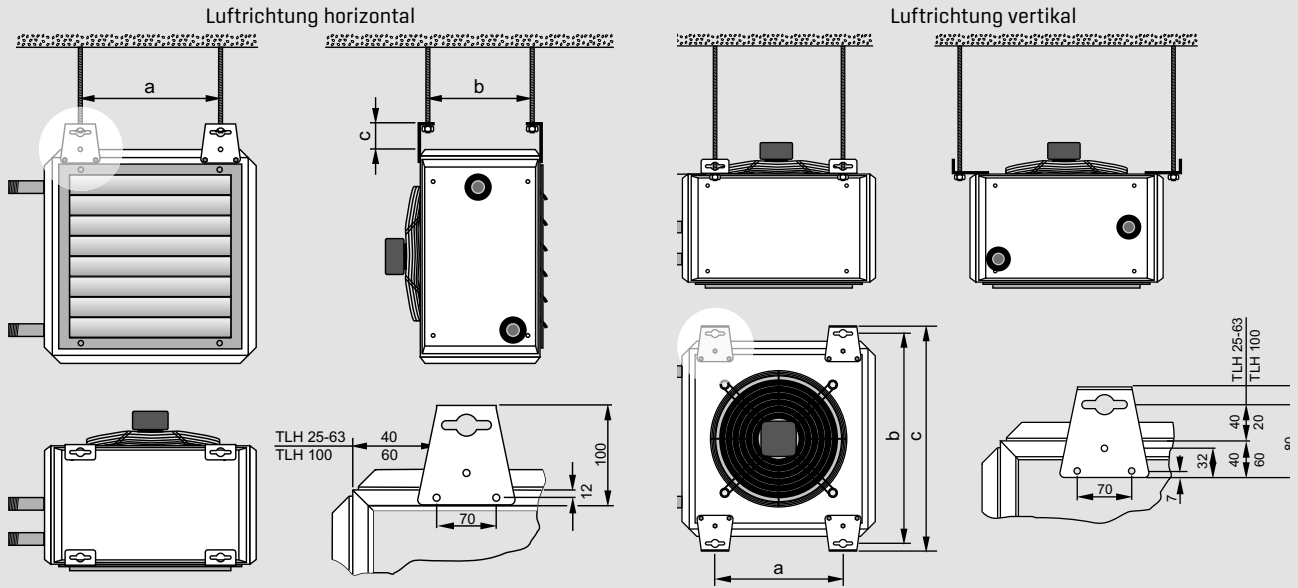

## AUFHÄNGELASCHE ZUR GERÄTEAUFHÄNGUNG

Typ	Baugröße	25	40	63	100
<b>horizontal</b>					
a	mm	350	480	650	810
b	mm	266	266	266	306
c	mm	60	60	60	60
<b>vertikal</b>					
a	mm	270	440	610	780
b	mm	580	710	880	1040
c	mm	620	750	920	1080
d <sub>min</sub>	mm	250	250	350	350

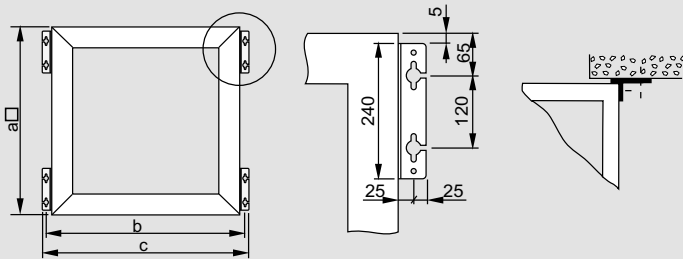

## AUFHÄNGEWINKEL FÜR ANSAUGZUBEHÖR LOSE

Typ	Baugröße	25	40	63	100
a	mm	500	630	800	1000
b	mm	550	680	850	1050
c	mm	600	730	900	1100

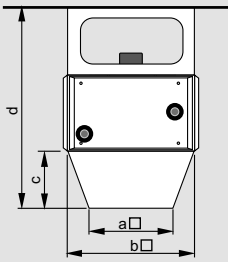

**AUSBLASKONUS**

Typ	Baugröße	25	40	63	100
a	mm	280	370	430	530
b	mm	460	590	760	920
c	mm	200	240	270	320
d	mm	750	790	920	1010

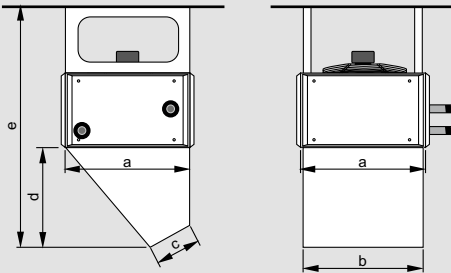

**AUSBLASDÜSE**

Typ	Baugröße	25	40	63	100
a	mm	460	590	760	920
b	mm	420	550	720	880
c	mm	190	250	260	320
d	mm	390	480	585	685
e	mm	940	1030	1235	1375

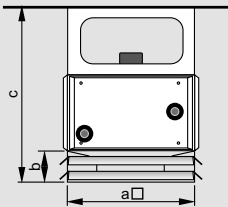

**VIERSEITENAUSBLAS**

Typ	Baugröße	25	40	63	100
a	mm	500	630	800	1000
b	mm	155	155	155	155
c	mm	705	705	805	845

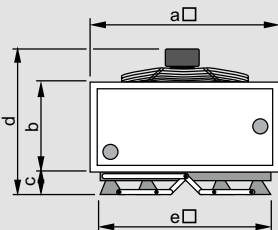

**INDUKTIONSJALOUSIE FÜR WANDGERÄT**

Typ	Baugröße	25	40	63	100
a	mm	540	670	840	1040
b	mm	300	300	300	340
c	mm	120	120	120	120
d	mm	530	535	540	605

## WOLF ZUBEHÖR

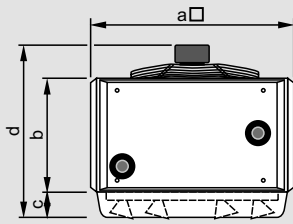

### INDUKTIONSJALOUSIE FÜR DECKENGERÄT

Typ	Baugröße	25	40	63	100
a	mm	540	670	840	1040
b	mm	300	300	300	340
c	mm	120	120	120	120
d	mm	530	535	540	605

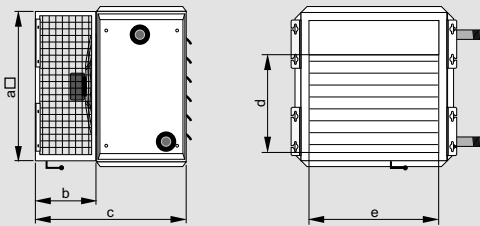

### MISCHLUFTKASTEN / MISCHLUFTKASTEN WÄRMEGEDÄMMT

Typ	Baugröße	25	40	63	100
a	mm	500	630	800	1000
b	mm	500	500	500	540
c	mm	800	800	800	880
d	mm	245	360	530	690
e	mm	400	530	700	860

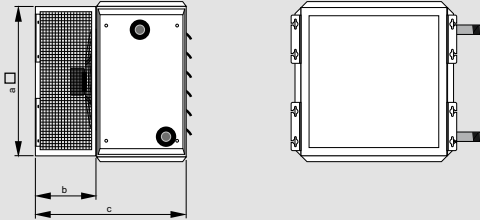

### UMLUFTKASTEN MIT ANSAUG SEITLICH

Typ	Baugröße	25	40	63	100
a	mm	500	630	800	1000
b	mm	300	500	500	540
c	mm	600	800	800	880

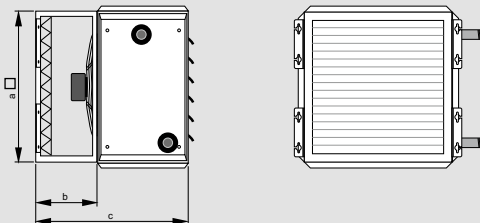

### FILTERKASTEN

Typ	Baugröße	25	40	63	100
a	mm	500	630	800	1000
b	mm	300	300	300	340
c	mm	600	600	600	680

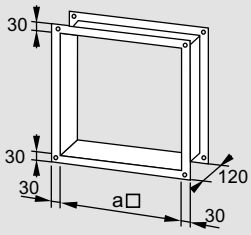

**SEGELTUCHSTUTZEN, 4-LOCH-PROFILRAHMEN**

Typ	Baugröße	25	40	63	100
a	mm	400	530	700	860



**TOPWING TLHD-EC**  
LUFTHEIZER ZUM HEIZEN  
MIT EC-VENTILATOR

RG | L50

Luftheizer zum Heizen, zur Montage an die Decke für Umluftbetrieb oder an einer Zwischendecke für Umluft- oder Mischluftbetrieb.

Farbe: verkehrsweiss RAL 9016

Motorvollschutz durch integrierte Temperaturüberwachung

Energiesparende EC-Ventilatoren [1 x 230 V]

Grundgeräte für Mischluftbetrieb mit zusätzlicher Gerätewärmedämmung zur Vermeidung von Kondensatbildung am Gerät

**Mischluftbetrieb\***

**40**

**63**

Wärmetauscher: Kupfer-Aluminium PWW

Heizen [230V]	Art.-Nr.	6523783	6523785
---------------	----------	---------	---------

**Umluftbetrieb**

**40**

**63**

Wärmetauscher: Kupfer-Aluminium PWW

Heizen [230V]	Art.-Nr.	6523782	6523784
---------------	----------	---------	---------

\* Mischtemperatur vor dem Wärmetauscher mindestens +5 °C.





## TOPWING TLHD-K-EC LUFTHEIZER ZUM HEIZEN ODER KÜHLEN MIT EC-VENTILATOR

RG | L50

Luftheizer zum Heizen oder Kühlen, zur Montage an die Decke für Umluftbetrieb oder an einer Zwischendecke für Umluft- oder Mischluftbetrieb.

Farbe: verkehrsweiss RAL 9016

Motorvollschutz durch integrierte Temperaturüberwachung

Energiesparende EC-Ventilatoren (1 x 230 V)

Grundgeräte für Mischluftbetrieb mit integrierter Kondensatpumpe und zusätzlicher Gerätewärmedämmung zur Vermeidung von Kondensatbildung am Gerät

Grundgeräte für Umluftbetrieb mit integrierter Kondensatpumpe

### Mischluftbetrieb\*

40

63

Wärmetauscher: Kupfer-Aluminium PWW/PKW

	Art.-Nr.	6523787	6523789
Heizen / Kühlen [230V]			

### Umluftbetrieb

40

63

Wärmetauscher: Kupfer-Aluminium PWW/PKW

	Art.-Nr.	6523786	6523788
Heizen / Kühlen [230V]			

\* Mischtemperatur vor dem Wärmetauscher mindestens +5 °C.



## TOPWING TLHD LUFTHEIZER ZUM HEIZEN

RG | L50

Luftheizer zum Heizen, zur Montage an die Decke für Umluftbetrieb oder an einer Zwischendecke für Umluft- oder Mischluftbetrieb.

Grundgeräte für Mischluftbetrieb mit zusätzlicher Gerätewärmedämmung zur Vermeidung von Kondensatbildung am Gerät

Farbe: verkehrsweiss RAL 9016

Motorvollschutz durch eingebaute Thermokontakte

### Mischluftbetrieb\*

40

63

Wärmetauscher: Kupfer-Aluminium PWW

	Art.-Nr.	6523076	6523084
Heizen [400V]			

### Umluftbetrieb

40

63

Wärmetauscher: Kupfer-Aluminium PWW

	Art.-Nr.	6523074	6523082
Heizen [400V]			

\* Mischtemperatur vor dem Wärmetauscher mindestens +5 °C.



## TOPWING TLHD-K LUFTHEIZER ZUM HEIZEN ODER KÜHLEN

RG | L50

Luftheizer zum Heizen oder Kühlen, zur Montage an die Decke für Umluftbetrieb oder an einer Zwischendecke für Umluft- oder Mischluftbetrieb.

Farbe: verkehrsweiss RAL 9016

Motorvollschutz durch eingebaute Thermokontakte

Grundgeräte für Mischluftbetrieb mit integrierter Kondensatpumpe und zusätzlicher Gerätewärmedämmung zur Vermeidung von Kondensatbildung am Gerät

Grundgeräte für Umluftbetrieb mit integrierter Kondensatpumpe

### Mischluftbetrieb\*

40

63

Wärmetauscher: Kupfer-Aluminium PWW/PKW

Heizen / Kühlen [400V]	Art.-Nr.	6523080	6523088
------------------------	----------	---------	---------

### Umluftbetrieb

40

63

Wärmetauscher: Kupfer-Aluminium PWW/PKW

Heizen / Kühlen [400V]	Art.-Nr.	6523078	6523086
------------------------	----------	---------	---------

\* Mischtemperatur vor dem Wärmetauscher mindestens +5 °C.

WOLF  
REGELUNG WRS

- |   | Art.-Nr. | RG  |
|---|----------|-----|
| <b>BEDIENMODUL LÜFTUNG BML</b> <ul style="list-style-type: none"> <li>• raumgeführte Temperaturregelung</li> <li>• Grafikdisplay mit Hintergrundbeleuchtung</li> <li>• einfache Menüführung durch Klartextanzeige</li> <li>• Bedienung durch Drehknopf mit Tastfunktion</li> <li>• 4 Funktionstasten für häufig genutzte Funktionen (Info, Temperatur-, Drehzahlverstellung, Frischluftanteil)</li> <li>• Montage wahlweise im Lüftungsmodul oder im Wandschalter als Fernbedienung</li> <li>• nur ein Bedienmodul Lüftung BML zur Ansteuerung von bis zu 7 Zonen notwendig</li> <li>• Bedarfsoptimierte Kesseltemperaturanforderung über eBus</li> <li>• eBus-Schnittstelle</li> </ul> | 2744634  | L50 |



- |  |         |     |
|--|---------|-----|
| <b>WANDSOCKEL</b><br>Wandschalter zur Verwendung des Bedienmoduls BM als Fernbedienung | 2744275 | H41 |
|--|---------|-----|



- |  |         |     |
|--|---------|-----|
| <b>LÜFTUNGSMODUL LM1</b><br>(inkl. Raumtemperaturfühler) <ul style="list-style-type: none"> <li>• Lüftungsmodul zur Regelung von Luftheizern mit zweistufigem Motor</li> <li>• einfache Konfiguration des Reglers durch Auswahl von vordefinierten Anlagenschemen</li> <li>• Bedarfsoptimierte Raumtemperaturregelung über die Drehzahl des Luftheizers</li> <li>• Ansteuerung der Heizkreispumpe</li> <li>• Ansteuerung eines Wärmeerzeugers</li> <li>• Bedarfsoptimierte Kesseltemperaturanforderung über eBus</li> <li>• eBus-Schnittstelle mit automatischem Energiemanagement</li> <li>• Bedienmodul Lüftung BML einclipsbar</li> </ul> | 2744603 | L50 |
|--|---------|-----|

**Hinweis:** Nicht in Verbindung mit EC-Motor.



- |   |         |     |
|---|---------|-----|
| <b>LÜFTUNGSMODUL LM2</b> <ul style="list-style-type: none"> <li>• Lüftungsmodul LM2 zur Regelung der Raumtemperatur über Drehzahl- oder Mischerregelung</li> <li>• 2-stufige Motoransteuerung in Verbindung mit Lüftungsmodul LM1 oder stufenlose Motoransteuerung über EC-Motor</li> <li>• einfache Konfiguration des Reglers durch Auswahl von vordefinierten Anlagenschemen</li> <li>• Ansteuerung eines Wärme- oder Kälteerzeugers</li> <li>• Bedarfsoptimierte Kesseltemperaturanforderung über eBus</li> <li>• eBus-Schnittstelle mit automatischem Energiemanagement</li> <li>• Bedienmodul Lüftung BML einclipsbar</li> <li>• Mischluftklappenregelung [in Verbindung mit Stellmotor 24 V]</li> <li>• Induktionsjalousieregelung</li> </ul> | 2744604 | L50 |
|---|---------|-----|



	Art.-Nr.		RG
<b>AUSSEN-, DECKEN- ODER RAUMTEMPERATURFÜHLER</b>	2792021	<b>34,30</b>	H41



**DIFFERENZDRUCKWÄCHTER**  
zur Filterüberwachung

<b>lose</b>	2744030		L50
<b>montiert</b>	6523043		L50



**5-STUFENSCHALTER**  
Elektronischer 5-stufiger Drehzahlsteller, Eingang 0 - 10 V

<b>[2 A, 400 V]</b>	2744840		L50
<b>[4 A, 400 V]</b>	2744841		L50

**Hinweis:** Nicht in Verbindung mit EC-Motor.



<b>TEMPERATURFÜHLER (NTC 5K, Ø 6 MM) LOSE</b> als Speicher-, Kessel-, Sammel- und Zulufttemperaturfühler verwendbar für WOLF WRS-System	8852829		H41
---	---------	--	-----

<b>FÜHLERHALTER</b> für Zuluftfühler	2792029		L50
---	---------	--	-----

# WOLF

## ANSCHLUSSZUBEHÖR



### ABSPERRSETS FÜR WÄRMETAUSCHER FÜR VOR- UND RÜCKLAUF

bestehend aus:

Verschraubung 1" für Anschluss an Vor- und Rücklauf mit Flachdichtung, automatisches Entlüftungsventil, Füll- und Entleerungshahn, Kugelhähne mit Innengewinde 1" im Vor- und Rücklauf, Anschlussmöglichkeit 3/4" Aussengewinde (z. B. für Thermometer) im Vor- und Rücklauf geeignet für Heizwassertemperaturen bis max. 110 °C und Betriebsdruck bis max. 10 bar.

**Durchgangsform**

TLHD-EC, TLHD-K-EC, TLHD, TLHD-K

2008030

L50

**Eckform**

TLHD-EC, TLHD-K-EC, TLHD, TLHD-K

2008040

L50



### HYDRAULISCHES ABGLEICHVENTIL

DN 20, 4 - 15 l/min

2070931

L50

DN 20, 8 - 30 l/min

2070932

L50

DN 25, 6 - 20 l/min

2070933

L50

DN 25, 10 - 40 l/min

2070934

L50

DN 32, 20 - 70 l/min

2070935

L50

DN 40, 30 - 120 l/min

2070936

L50



**ABLAUFTRICHTER R1**  
mit Siphon und Rosette  
Kunststoff transparent



TLHK-EC, TLHK, TLHD-EC, TLHD-K-EC, TLHD, TLHD-K

2011005

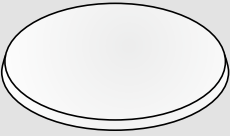
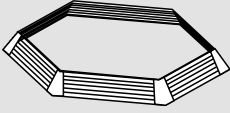
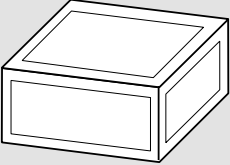
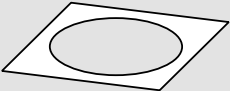
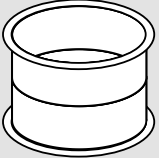
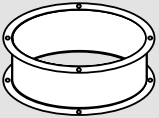
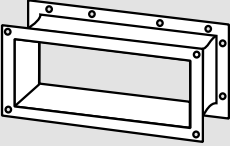
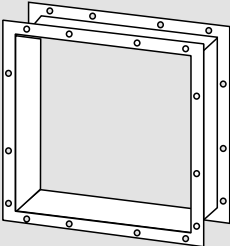
L50

	für Produkt	Art.-Nr.	RG
	<b>AUFSATZFILTER</b> Güteklasse ISO Coarse 55 % (G4) (nicht geeignet bei Kanalanchluss)		
	Baugrösse 40	6523097	L50
	Baugrösse 63	6523098	L50
	<b>ANSAUGKRANZ</b> zur Verkleidung des Ansaugluftspalts bei Montage direkt an die Decke oder als Zierblende in allen Einbaubeispielen verkehrsweis RAL 9016 Höhe 100 mm		
	Baugrösse 40	6511553	L50
	Baugrösse 63	6511554	L50
	<b>LEERTEIL</b> Verkleidung doppelwandig 25mm, wärmege-dämmt Stahlblech, verzinkt		
	Baugrösse 40	6511577	L50
	Baugrösse 63	6511578	L50
	<b>ADAPTERBLECH</b> zur Verbindung von rundem Schiebestück mit Leerteil oder Anbaurahmen, wärmege-dämmt Stahlblech, verzinkt		
	Baugrösse 40	6511587	L50
	Baugrösse 63	6511588	L50
	<b>SCHIEBESTÜCK</b> zum Ausgleich von Massunterschieden Höhe min. = 300 mm, Höhe max. = 500 mm Stahlblech, verzinkt		
	Baugrösse 40	2526040	L50
	Baugrösse 63	2526063	L50
	<b>SEGELTUCHSTUTZEN</b> für Anschluss an TLHD Höhe 130 mm		
	Baugrösse 40	6511535	L50
	Baugrösse 63	6511537	L50
	<b>SEGELTUCHSTUTZEN, 4-LOCH-PROFILRAHMEN</b> für Anschluss an Kanal		
	Baugrösse 40	2524015	L50
	Baugrösse 63	2524020	L50
	<b>SEGELTUCHSTUTZEN, 4-LOCH-PROFILRAHMEN</b>		
	Baugrösse 40	2525040	L50
	Baugrösse 63	2525063	L50
	<b>Hinweis:</b> In Kombination mit LH-ATEX ist ein Masseband für Potentialausgleich (Art.-Nr. 2765450) erforderlich.		

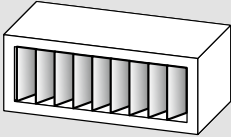
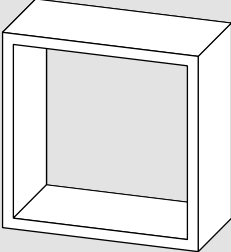
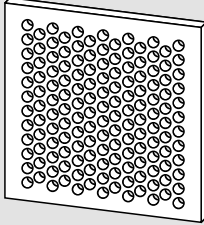
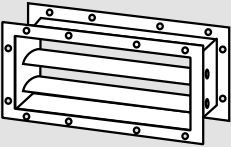
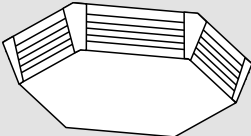
WOLF  
ZUBEHÖR

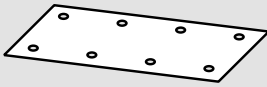
	für Produkt	Art.-Nr.	RG
	<b>FILTERANBAUKASTEN</b> mit Filter Güteklasse ISO Coarse 45 % [G4] Stahlblech, verzinkt Tiefe 100 mm		
	Baugröße 40	6105100	L50
	Baugröße 63	6105101	L50
	<b>ANBAURAHMEN WÄRMEGEDÄMMT</b> zum Einbau in Rasterdecke 620 x 620 zur Verbindung von Jalousieklappe oder Adapterblech zum Umluftansauggitter Stahlblech, verzinkt Höhe und Breite 590 mm, Tiefe 100 mm	6511595	L50
	<b>UMLUFTANSAUGPLATTE</b> verkehrsweiss RAL 9016 zum Einbau in den Anbaurahmen, passend für Euro-Rasterdecke Höhe und Breite 620 mm, Tiefe 10 mm	6523104	L50
	<b>JALOUSIEKLAPPE K2</b> für Kanal Stahlblech, verzinkt		
	Baugröße 40	2575268	L50
	Baugröße 63	2575269	L50
	<b>DECKENAUSBLAS TD</b> Gehäuse wie TLHD[-EC], ohne Wärmetauscher, ohne Venti-Motoreinheit als Deckenausblas. verkehrsweiss RAL 9016		
	Baugröße 40	6511549	L50
	Baugröße 63	6511550	L50
	<b>AUFHÄNGEWINKEL</b> zur Wand- oder Deckenmontage des Gerätes mit montiertem Mischluft-, Umluft- oder Filterkasten. Stahlblech, verzinkt Zur Befestigung sind 4 Stück Aufhängewinkel nötig. Diese liegen dem jeweiligen Ansaugzubehör bei. [Abdichtung zur Wand/Decke bauseits].		
	<b>1 Stück</b>	6511454	L50
	<b>2er Set</b>	6523052	L50
	<b>4er Set</b>	6523053	L50
	<b>UNIVERSALVERKLEIDUNGSBLECH STIRNSEITIG</b> Als Übergang von Leerteil/Ventilatorteil auf bauseitigen Kanal. Die Öffnungen sind individuell bauseites zu erstellen. Stahlblech, verzinkt		
	Baugröße 40	auf Anfrage	
	Baugröße 63	auf Anfrage	



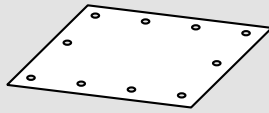

	für Produkt	Art.-Nr.	RG
<p><b>UNIVERSALVERKLEIDUNGSBLECH QUADRATISCH</b>                      Als Übergang von Leerteil TLHD[-EC] 63 auf Zubehörteil Jalousieklappe/Schiebestück TLHD[-EC] 40. Die Öffnungen sind individuell bauseits zu erstellen.                      Stahlblech, verzinkt                      Breite und Tiefe 760 mm</p>	Baugrösse 63	auf Anfrage	

WOLF  
SCHALTGERÄTE

	für Produkt	Art.-Nr.	RG
<b>STUFENLOSER DREHZAHLSSTELLER</b> für stufenlosen Betrieb von einem oder mehreren Geräten mit EC-Motor (0 - 10 V)	TLH-EC, TLHK-EC TLHD-EC, TLHD-K-EC LH-EC	2745100	L50



<b>1-STUFENSCHALTER D1-2</b> Motorvollschuttschalter (8 A, 400 V) mit Wiedereinschaltsperr	LH, LH-ATEX, TLH, TLHD, TLHD-K	2745465	L50
---	-----------------------------------	---------	-----

**Hinweis:** In Kombination mit LH-ATEX, Montage nur ausserhalb des Ex-Bereiches.  
Motorvollschutz erfolgt durch Kaltleiter in Verbindung mit Kaltleiterauslösegerät für Schaltschrankeinbau.



<b>2-STUFENSCHALTER DS-2</b> Motorvollschuttschalter (8 A, 400 V) mit Wiedereinschaltsperr	LH, LH-ATEX, TLH, TLHD, TLHD-K	2745467	L50
---	-----------------------------------	---------	-----

**Hinweis:** In Kombination mit LH-ATEX, Montage nur ausserhalb des Ex-Bereiches.  
Motorvollschutz erfolgt durch Kaltleiter in Verbindung mit Kaltleiterauslösegerät für Schaltschrankeinbau.



<b>3-STUFENSCHALTER D3-4T</b> Motorvollschuttschalter (4 A, 400 V) mit Wiedereinschaltsperr	LH, LH-ATEX, TLH, TLHD, TLHD-K	2701065	L50
--	-----------------------------------	---------	-----

**Hinweis:** In Kombination mit LH-ATEX, Montage nur ausserhalb des Ex-Bereiches.



<b>5-STUFENSCHALTER D5...</b> Motorvollschuttschalter alle mit Wiedereinschaltsperr			
<b>D5-1-2 (1 A, 400 V)</b>	LH, LH-ATEX, TLH, TLHD, TLHD-K	2748015	L50
<b>D5-3T (2 A, 400 V)</b>	LH, LH-ATEX, TLH, TLHD, TLHD-K	2740010	L50
<b>D5-7T (4 A, 400 V)</b>	LH, LH-ATEX, TLH, TLHD, TLHD-K	2740013	L50
<b>D5-12T (7 A, 400 V)</b>	LH, LH-ATEX, TLH, TLHD, TLHD-K	2740014	L50
<b>D5-19T (12 A, 400 V)</b>	LH, LH-ATEX, TLH, TLHD, TLHD-K	2740017	L54

**Hinweis:** In Kombination mit LH-ATEX, Montage nur ausserhalb des Ex-Bereiches.



<b>UNIVERSALSCHALTUHR MIT WOCHENPROGRAMM</b>	LH-EC, TLH-EC, TLHD-EC, TLHD-K-EC, CFL-EC-ZUL, CFL-EC-ABL	2746081	L50
--	--	---------	-----



<b>ALLPOLIGER REPARATURSCHALTER AR8 / 10+1S</b>	TLHD-EC, TLHD-K-EC, TLHD, TLHD-K	2744649	L50
---	-------------------------------------	---------	-----

	für Produkt	Art.-Nr.	RG
	<b>AUTOMATIK-RELAIS A1</b> für Stellmotor Auf/Zu (3,15 A, 230 V)	LH-EC, LH, TLH-EC, TLH, TLHD-EC, TLHD-K-EC, TLHD, TLHD-K	7965020 L50
	<b>AUTOMATIK-RELAIS A1S</b> für Stellmotor stufenlos mit eingebautem Stellungsgeber (0 bis 100 %) (3,15 A, 230 V)	LH-EC, LH, TLH-EC, TLH, TLHD-EC, TLHD-K-EC, TLHD, TLHD-K	7940101 L50
	<b>STELLMOTOR 230 V / 50 HZ STUFENLOS FÜR MISCHLUFTKLAPPE</b>	LH-EC, LH, TLH-EC, TLH, TLHD-EC, TLHD-K-EC, TLHD, TLHD-K	2269522 L50
	<b>STELLMOTOR 230 V / 50 HZ FÜR KLAPPE AUF / ZU</b>	LH-EC, LH, TLH-EC, TLH, TLHD-EC, TLHD-K-EC, TLHD, TLHD-K	2269523 L50
	<b>STELLUNGSGEBER</b>  für Schaltschrank-Frontmontage zur Betätigung des Stellmotors stufenlos in Verbindung mit Automatikrelais A1  für Aufputzmontage zur Betätigung des Stellmotors stufenlos in Verbindung mit Automatikrelais A1	LH-EC, LH, TLH-EC, TLH, TLHD-EC, TLHD-K-EC, TLHD, TLHD-K  LH-EC, LH, TLH-EC, TLH, TLHD-EC, TLHD-K-EC, TLHD, TLHD-K	2744360 L50  2744389 L50

WOLF  
THERMOSTATE

	für Produkt	Art.-Nr.	RG
<b>FROSTSCHUTZANLEGETHERMOSTAT</b> Einstellbereich 0 °C bis 60 °C (am Rücklauf zu montieren)	TLHD-EC, TLHD-K-EC, TLHD, TLHD-K	2730100	L50
<b>FROSTSCHUTZTHERMOSTAT SP-1</b> inkl. Tauchhülse (im Rücklauf zu montieren)	TLHD-EC, TLHD-K-EC, TLHD, TLHD-K	2797005	H41
<b>FROSTSCHUTZTHERMOSTAT ANGEBAUT</b>			
	TLHD-EC/TLHD 40	6523478	L50
	TLHD-K-EC/TLHD-K 40	6523479	L50
	TLHD-EC/TLHD 63	6523480	L50
	TLHD-K-EC/TLHD-K 63	6523481	L50
<b>RAUMTHERMOSTAT</b>	LH-EC, LH, TLH-EC, TLH, TLHD-EC, TLHD-K-EC, TLHD, TLHD-K	2734000	L50
<b>RAUMTHERMOSTAT MIT SOMMER-WINTERSCHALTER</b>	LH-EC, LH, TLH-EC, TLH, TLHD-EC, TLHD-K-EC, TLHD, TLHD-K	2734700	L50
<b>RAUMTHERMOSTATUHR MIT WOCHENPROGRAMM</b>	LH-EC, LH, TLH-EC, TLH, TLHD-EC, TLHD-K-EC, TLHD, TLHD-K	2744079	L50
<b>FERNFÜHLER FÜR RAUMTHERMOSTATUHR</b>	LH-EC, LH, TLH-EC, TLH, TLHD-EC, TLHD-K-EC, TLHD, TLHD-K	2744051	L50
<b>RAUMTHERMOSTAT INDUSTRIEAUSFÜHRUNG</b>	LH-EC, LH, TLH-EC, TLH, TLHD-EC, TLHD-K-EC, TLHD, TLHD-K	2735300	L50

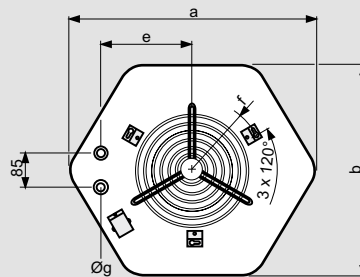
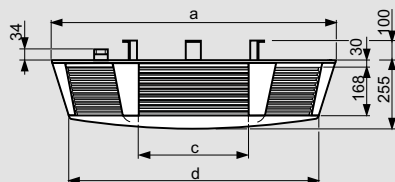

**ABMESSUNGEN GRUNDGERÄT**

Typ	Baugrößen	40	63
a	mm	960	1120
b	mm	860	1000
c	mm	326	405
d	mm	815	975
e	mm	288	358
f	mm	R 317	R 382
Øg		1"	1"

## WOLF ZUBEHÖR

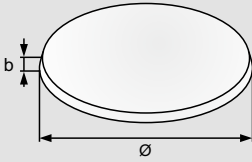

### AUFSATZFILTER

Typ	Baugröße	40	63
Ø	mm	520	650
b	mm	40	50

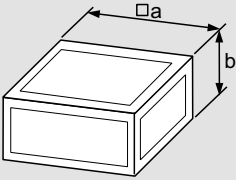

### LEERTEIL

Typ	Baugröße	40	63
a	mm	630	800
b	mm	300	345

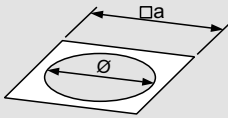

### ADAPTERBLECH

Typ	Baugröße	40	63
Ø	mm	453	569
a	mm	590	760

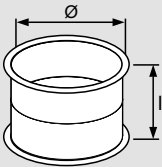

### SCHIEBESTÜCK

Typ	Baugröße	40	63
Ø	mm	453	569
l	mm	300-500	300-500

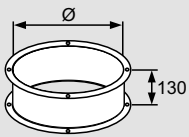

### SEGELTUCHSTUTZEN

Typ	Baugröße	40	63
Ø	mm	453	569

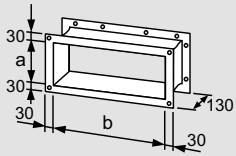

**SEGELTUCHSTUTZEN, 4-LOCH-PROFILRAHMEN**

Typ	Baugröße	40	63
a	mm	200	245
b	mm	530	700

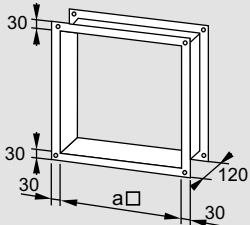

**SEGELTUCHSTUTZEN, 4-LOCH-PROFILRAHMEN**

Typ	Baugröße	25	40	63	100
a	mm	400	530	700	860

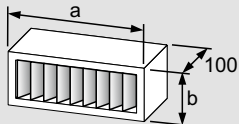

**FILTERANBAUKASTEN**

Typ	Baugröße	40	63
a	mm	630	800
b	mm	300	345

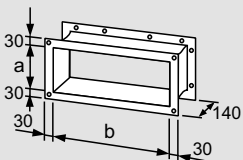

**JALOUSIEKLAPPE K2**

Typ	Baugröße	40	63
a	mm	200	245
b	mm	530	700

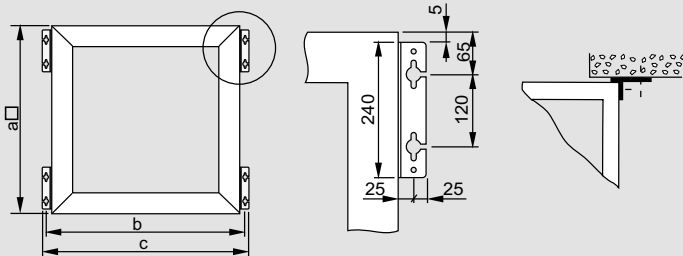

**AUFHÄNGEWINKEL**

Typ	Baugröße	25	40	63	100
a	mm	500	630	800	1000
b	mm	550	680	850	1050
c	mm	600	730	900	1100

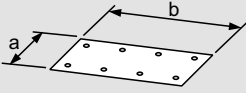
**WOLF**  
ZUBEHÖR**UNIVERSALVERKLEIDUNGSBLECH STIRNSEITIG**

Typ	Baugröße	40	63
a	mm	260	305
b	mm	590	760





**TOPWING TLHK-EC**  
LUFTHEIZER ZUM HEIZEN ODER KÜHLEN  
MIT EC-VENTILATOR

RG | L50

Luftheizer zum Heizen oder Kühlen im Umluftbetrieb- oder Mischluftbetrieb für Wandmontage.

Gehäuse: verkehrsweiß RAL 9016

Motorvollschutz durch integrierte Temperaturüberwachung

Energiesparende EC-Ventilatoren (1 x 230 V)

Induktionsjalousie mit Sekundärluftkonus

Freier Kondensatablauf

**EC-Motor 230V / 50Hz**

**25**

**40**

**63**

**100**

Wärmetauscher: Kupfer-Aluminium PWW/PKW

	Art.-Nr.	25	40	63	100
Induktionsjalousie mit Stellmotor 230V / 50Hz für Ansteuerung über Taster	6523866	6523869	6523872	6523917	
Induktionsjalousie mit Stellmotor 24V ansteuerbar über Lüftungsmodul LM2	6523867	6523870	6523873	6523918	
Induktionsjalousie von Hand verstellbar	6523865	6523868	6523871	6523916	

RAL- und Sonderfarben auf Anfrage.



## TOPWING TLHK LUFTHEIZER ZUM HEIZEN ODER KÜHLEN

RG | L50

Luftheizer zum Heizen oder Kühlen im Umluftbetrieb- oder Mischluftbetrieb für Wandmontage.

Gehäuse: verkehrsweiß RAL 9016

Motorvollschutz durch eingebaute Thermokontakte

Induktionsjalousie mit Sekundärluftkonus

Freier Kondensatablauf

### Drehstrommotor 3 x 400V / 50Hz

25

40

63

100

Wärmetauscher: Kupfer-Aluminium PWW/PKW

	Art.-Nr.	25	40	63	100
Induktionsjalousie mit Stellmotor 230V / 50Hz für Ansteuerung über Taster	6523654	6523655	6523656	6523657	
Induktionsjalousie mit Stellmotor 24V ansteuerbar über Lüftungsmodul LM2	6523658	6523659	6523660	6523661	
Induktionsjalousie von Hand verstellbar	6523650	6523651	6523652	6523653	

### Einphasen-Wechselstrommotor 230V / 50Hz

25

40

63

Wärmetauscher: Kupfer-Aluminium PWW/PKW

	Art.-Nr.	25	40	63
Induktionsjalousie mit Stellmotor 230V / 50Hz für Ansteuerung über Taster	6523391	6523395	6523679	
Induktionsjalousie mit Stellmotor 24V ansteuerbar über Lüftungsmodul LM2	6523393	6523397	6523680	
Induktionsjalousie von Hand verstellbar	6523375	6523377	6523678	

RAL- und Sonderfarben auf Anfrage.

WOLF  
REGELUNG WRS**BEDIENMODUL LÜFTUNG BML**

- raumgeführte Temperaturregelung
- Grafikdisplay mit Hintergrundbeleuchtung
- einfache Menüführung durch Klartextanzeige
- Bedienung durch Drehknopf mit Tastfunktion
- 4 Funktionstasten für häufig genutzte Funktionen (Info, Temperatur-, Drehzahlverstellung, Frischluftanteil)
- Montage wahlweise im Lüftungsmodul oder im Wandschalter als Fernbedienung
- nur ein Bedienmodul Lüftung BML zur Ansteuerung von bis zu 7 Zonen notwendig
- Bedarfsoptimierte Kesseltemperaturanforderung über eBus
- eBus-Schnittstelle

Art.-Nr.

RG

2744634

L50

**WANDSOCKEL**

Wandschalter zur Verwendung des Bedienmoduls BM als Fernbedienung

2744275

H41

**LÜFTUNGSMODUL LM1**

(inkl. Raumtemperaturfühler)

- Lüftungsmodul zur Regelung von Luftheizern mit zweistufigem Motor
- einfache Konfiguration des Reglers durch Auswahl von vordefinierten Anlagenschemen
- Bedarfsoptimierte Raumtemperaturregelung über die Drehzahl des Luftheizers
- Ansteuerung der Heizkreispumpe
- Ansteuerung eines Wärmeerzeugers
- Bedarfsoptimierte Kesseltemperaturanforderung über eBus
- eBus-Schnittstelle mit automatischem Energiemanagement
- Bedienmodul Lüftung BML einclipsbar

2744603









L50

**Hinweis:** Nicht in Verbindung mit EC-Motor.**LÜFTUNGSMODUL LM2**

- Lüftungsmodul LM2 zur Regelung der Raumtemperatur über Drehzahl- oder Mischerregelung
- 2-stufige Motoransteuerung in Verbindung mit Lüftungsmodul LM1 oder stufenlose Motoransteuerung über EC-Motor
- einfache Konfiguration des Reglers durch Auswahl von vordefinierten Anlagenschemen
- Ansteuerung eines Wärme- oder Kälteerzeugers
- Bedarfsoptimierte Kesseltemperaturanforderung über eBus
- eBus-Schnittstelle mit automatischem Energiemanagement
- Bedienmodul Lüftung BML einclipsbar
- Mischluftklappenregelung [in Verbindung mit Stellmotor 24 V]
- Induktionsjalousieregelung

2744604

L50

		Art.-Nr.	RG
	<b>AUSSEN-, DECKEN- ODER RAUMTEMPERATUR-FÜHLER</b>	LH-EC, LH, TLH-EC, TLH, TLHK-EC, TLHK, LHD, TLHD-EC, TLHD-K-EC, TLHD, TLHD-K	2792021 H41
	<b>TASTER FÜR STELLMOTOR [230 V / 50 HZ] für Induktionsjalousie</b>	LH-EC, LH, TLH-EC, TLH, TLHK-EC, TLHK	2701063 L50
<b>FROSTSCHUTZTHERMOSTAT ANGEBAUT</b>			
		LH-EC/LH 25, 40, 63; TLH-EC/TLH 25, 40, 63; TLHK-EC/TLHK 25, 40, 63	2730050 L50
		LH-EC/LH 100, TLH-EC/TLH 100, TLHK-EC/TLHK 100	2730150 L50
<b>DIFFERENZDRUCKWÄCHTER zur Filterüberwachung</b>			
	<b>lose</b>	LH-EC, LH, TLH-EC, TLH, TLHK-EC, TLHK, TLHD-EC, TLHD-K-EC, TLHD, TLHD-K	2744030 L50
	<b>montiert</b>	LH-EC, LH, TLH-EC, TLH, TLHK-EC, TLHK, TLHD-EC, TLHD-K-EC, TLHD, TLHD-K	6523043 L50
	<b>MASSEBAND FÜR POTENTIALAUSGLEICH</b>	LH-EC, LH, LH-ATEX, TLH-EC, TLH, TLHK-EC, TLHK	2765450 L50
<b>5-STUFENSCHALTER</b> Elektronischer 5-stufiger Drehzahlsteller, Eingang 0 - 10 V			
	<b>[2 A, 400 V]</b>	LH, TLH, TLHK, TLHD, TLHD-K	2744840 L50
	<b>[4 A, 400 V]</b>	LH, TLH, TLHK, TLHD, TLHD-K	2744841 L50
	<b>[6 A, 230 V]</b>	LH, TLH, TLHK, TLHD, TLHD-K	2745066 L50
<b>Hinweis:</b> Nicht in Verbindung mit EC-Motor.			
	<b>TEMPERATURFÜHLER (NTC 5K, Ø 6 MM) LOSE</b> als Speicher-, Kessel-, Sammel- und Zulufttemperaturfühler verwendbar für WOLF WRS-System		8852829 H41
	<b>FÜHLERHALTER</b> für Zuluftfühler	Zuluftfühler (NTC 5K)	2792029 L50

# WOLF

## ANSCHLUSSZUBEHÖR



### ABSPERRSETS FÜR WÄRMETAUSCHER FÜR VOR- UND RÜCKLAUF

bestehend aus:

Verschraubung 1" für Anschluss an Vor- und Rücklauf mit Flachdichtung, automatisches Entlüftungsventil, Füll- und Entleerungshahn, Kugelhähne mit Innengewinde 1" im Vor- und Rücklauf, Anschlussmöglichkeit 3/4" Aussengewinde (z. B. für Thermometer) im Vor- und Rücklauf geeignet für Heizwassertemperaturen bis max. 110 °C und Betriebsdruck bis max. 10 bar.



**Durchgangsform**  
**Eckform**

für Produkt

Art.-Nr.

RG

TLHK-EC/TLHK 25, 40  
TLHK-EC/TLHK 25, 40

2008030  
2008040

L50  
L50



### FLANSCHSET

bestehend aus 2 Flansch als Gewindeflansch, 2 Flansch als Vorschweißflansch, 2 Flachdichtungen, sowie Sechskantschrauben und Sechskantmuttern

**DN 25, R 1"**  
**DN 32, R 1 1/4"**  
**DN 40, R 1 1/2"**

TLHK 25, 40  
TLHK 63  
TLHK 100

2070202  
2070203  
2070204

L50  
L50  
L50



### HYDRAULISCHES ABGLEICHVENTIL

**DN 20, 4 - 15 l/min**  
**DN 20, 8 - 30 l/min**  
**DN 25, 6 - 20 l/min**  
**DN 25, 10 - 40 l/min**  
**DN 32, 20 - 70 l/min**  
**DN 40, 30 - 120 l/min**

2070931  
2070932  
2070933  
2070934  
2070935  
2070936

L50  
L50  
L50  
L50  
L50  
L50

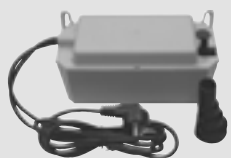

### KONDENSATPUMPE MIT POTENTIALFREIEM ALARMAUSGANG STECKERFERTIG

bestehend aus:

Kondensatpumpe mit potentialfreiem Alarmausgang, Kondensattank mit Deckel und Wandhalterung, PVC-Schlauch 10 mm (6 m lang), Rückschlagventil, Kondensatzulauf-Adapter

TLHK-EC, TLHK,  
CWL Excellent, CWL-2,  
CWL-F/T-Excellent,  
COB-2, TOB

2071268

H40



**ABLAUFTRICHTER R1**  
mit Siphon und Rosette  
Kunststoff transparent

TLHK-EC, TLHK, TLHD-EC,  
TLHD-K-EC, TLHD, TLHD-K

2011005

L50

für Produkt

Art.-Nr.

RG

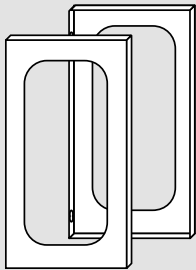

**BEFESTIGUNGSKONSOLEN**

für Wand- und Deckenmontage aus gekantetem Stahlblech 2 mm, pulverbeschichtet, Farbe verkehrsweiss RAL 9016.

bestehend aus:

- 2 Konsolen
- Sechskantschrauben zur Montage am Gerät

Baugrösse 25, 40  
Baugrösse 63, 100

6500494  
6500497

L50  
L50

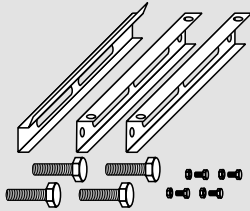

**BEFESTIGUNGSSET FÜR BETONTRÄGER SENKRECHT**

zur Befestigung an einem Betonträger durch Einhängen in vormontierte Montageschiene.

bestehend aus:

Montageschiene, 2 Stück Trageschienen, Schrauben und Muttern (nur in Verbindung mit Befestigungskonsolen)  
Stahlblech, verzinkt

Baugrösse 25  
Baugrösse 40

6500781  
6500782

L50  
L50

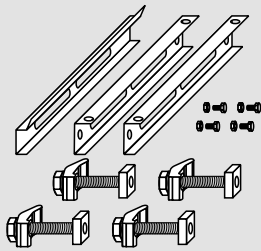

**BEFESTIGUNGSSET FÜR STAHLTRÄGER SENKRECHT**

zur Befestigung an einem Stahlträger, durch Einhängen in vormontierte Montageschiene mittels Spannpratzen.

Geeignet für alle Stahl-Träger mit einer Flanschbreite von 100 mm bis 300 mm und einer Flanschdicke von 6 mm bis 21 mm.

bestehend aus:

Montageschiene, 2 Stück Trageschienen, 4 Stück Spannpratzen, Schrauben und Muttern (nur in Verbindung mit Befestigungskonsolen)  
Stahlblech, verzinkt

Baugrösse 25  
Baugrösse 40

6500783  
6500784

L50  
L50

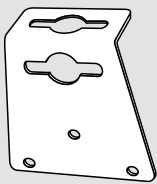

**AUFHÄNGELASCHE ZUR GERÄTEAUFHÄNGUNG**

pulverbeschichtet, Farbe verkehrsweiss RAL 9016

Geeignet für Montage mit Gewindestangen oder Lochband bei horizontaler Luftführung.

1 Satz = 4 Stück

6500038

L50



**AUFHÄNGEWINKEL FÜR ANSAUGZUBEHÖR LOSE**

zur Wand- oder Deckenmontage des Gerätes mit montiertem Mischluft-, Umluft-, Aussenluft oder Filterkasten. Pulverbeschichtet, Farbe verkehrsweiss RAL 9016.

Zur Befestigung sind 4 Stück Aufhängewinkel nötig. Diese liegen dem jeweiligen Ansaugzubehör bei.

[Abdichtung zur Wand/Decke bauseits].

1 Stück  
4er Set

6500325  
6523054

L50  
L50

# WOLF

## ANSAUGZUBEHÖR

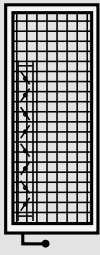

### MISCHLUFTKASTEN / MISCHLUFTKASTEN WÄRMEGEDÄMMT

Mischluftkasten in wärmege­dämmter Ausführung zur Vermeidung von Kondensatanfall. Für individuelle Anpassung der Aussenluftmenge. Aussenluftansaug auf der Rückseite, Umluftansaug seitlich oder bei Drehung des Mischluftkastens um 90° von oben oder unten. Stufenlose Regulierung zwischen reinem Umluftbetrieb über Mischluft- zu reinem Aussenluftbetrieb von Hand. Pulverbeschichtet, Farbe verkehrswiss RAL 9016. Aufhängewinkel serienmässig.

#### ohne Wärmedämmung

Baugrösse 25	auf Anfrage
Baugrösse 40	auf Anfrage
Baugrösse 63	auf Anfrage

#### mit Wärmedämmung

Baugrösse 100	auf Anfrage
Baugrösse 25	auf Anfrage
Baugrösse 40	auf Anfrage
Baugrösse 63	auf Anfrage
Baugrösse 100	auf Anfrage

**Hinweis:** Bei Aussenluftbetrieb fallen Luftheizer in den Geltungsbereich der EU Verordnung 1253/2014.

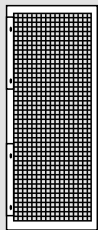

### UMLUFTKASTEN MIT ANSAUG SEITLICH

für Umluftansaug durch zwei seitliche Gitter oder bei Drehung um 90° Ansaug von oben und unten. Pulverbeschichtet, Farbe verkehrswiss RAL 9016. Aufhängewinkel serienmässig.

Baugrösse 25	6500331	L50
Baugrösse 40	6500389	L50
Baugrösse 63	6500393	L50
Baugrösse 100	6500397	L50

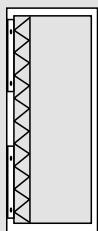

### FILTERKASTEN

Mit Filtereinsatz zur Staubabscheidung bei Aussenluft- oder Mischluftbetrieb, Filterklasse ISO Coarse 45 % [G4]. Aufhängewinkel auf Wunsch. Pulverbeschichtet, Farbe verkehrswiss RAL 9016.

Baugrösse 25	6500549	L50
Baugrösse 40	6500554	L50
Baugrösse 63	6500559	L50
Baugrösse 100	6500564	L50

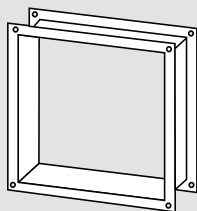

### SEGELTUCHSTUTZEN, 4-LOCH-PROFILRAHMEN

Baugrösse 25	2525025	L50
Baugrösse 40	2525040	L50
Baugrösse 63	2525063	L50
Baugrösse 100	2525100	L50

**Hinweis:** In Kombination mit LH-ATEX ist ein Masseband für Potentialausgleich [Art.-Nr. 2765450] erforderlich.

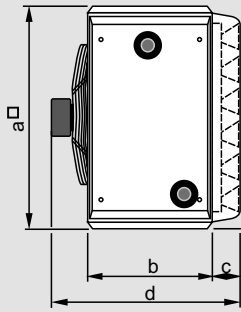

**ABMESSUNGEN GRUNDGERÄT**

Typ	Baugröße	25	40	63	100
a	mm	540	670	840	1040
b	mm	300	300	300	340
c	mm	120	120	120	120
d	mm	530	535	540	605

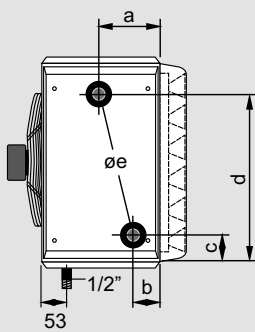

**ANSCHLÜSSE GRUNDGERÄT**

Typ	Baugröße	25	40	63	100
a	mm	158	143	143	179
b	mm	68	83	83	89
c	mm	94	99	99	109
d	mm	445	570	743	932
Øe		1"	1"	1¼"	1½"



# WOLF ZUBEHÖR

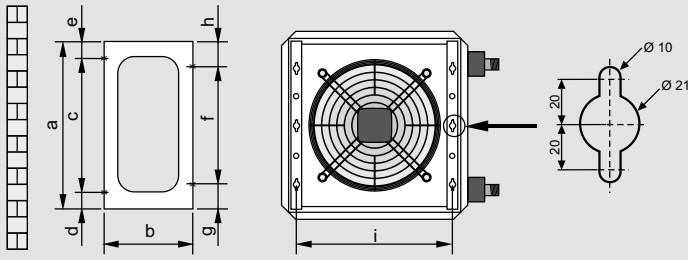

## BEFESTIGUNGSKONSOLEN

Typ	Baugröße	25	40	63	100
a	mm	480	480	784	784
b	mm	250	250	350	350
c	mm	380	2x170	170+340+170	170+340+170
d	mm	70	90	72	72
e	mm	30	50	32	32
f	mm	170	2x170	3x170	3x170
g	mm	155	70	137	137
h	mm	155	70	137	137
i	mm	434	564	734	894

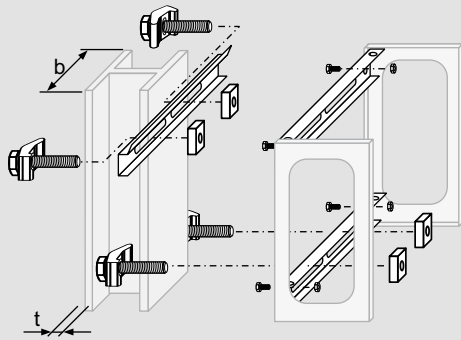

## BEFESTIGUNGSSET FÜR STAHLTRÄGER SENKRECHT

b	mm	100-300
t	mm	6-21

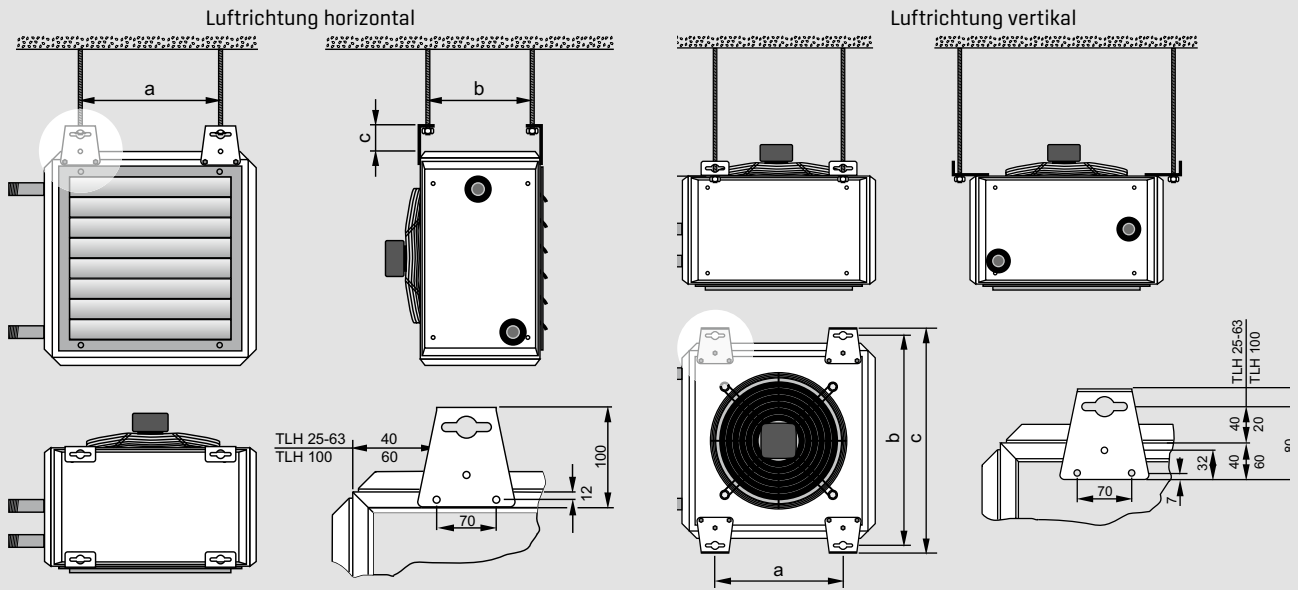

**AUFHÄNGELASCHE ZUR GERÄTEAUFHÄNGUNG**

Typ	Baugröße	25	40	63	100
<b>horizontal</b>					
a	mm	350	480	650	810
b	mm	266	266	266	306
c	mm	60	60	60	60
<b>vertikal</b>					
a	mm	270	440	610	780
b	mm	580	710	880	1040
c	mm	620	750	920	1080
d <sub>min</sub>	mm	250	250	350	350

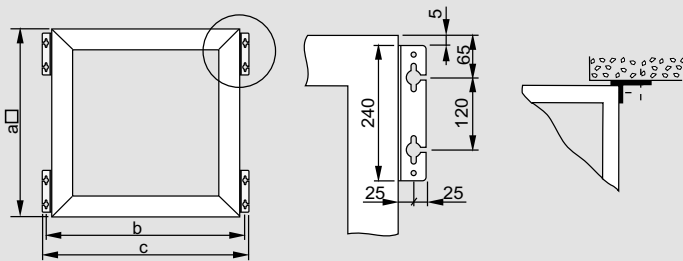

**AUFHÄNGEWINKEL FÜR ANSAUGZUBEHÖR LOSE**

Typ	Baugröße	25	40	63	100
a	mm	500	630	800	1000
b	mm	550	680	850	1050
c	mm	600	730	900	1100

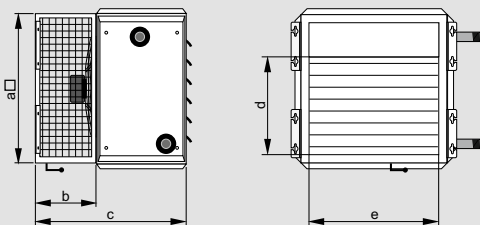

**MISCHLUFTKASTEN / MISCHLUFTKASTEN WÄRMEGEDÄMMT**

Typ	Baugröße	25	40	63	100
a	mm	500	630	800	1000
b	mm	500	500	500	540
c	mm	800	800	800	880
d	mm	245	360	530	690
e	mm	400	530	700	860

## WOLF ZUBEHÖR

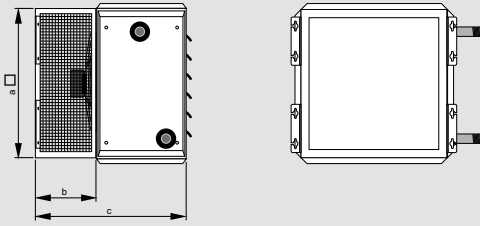

### UMLUFTKASTEN MIT ANSAUG SEITLICH

Typ	Baugröße	25	40	63	100
a	mm	500	630	800	1000
b	mm	300	500	500	540
c	mm	600	800	800	880

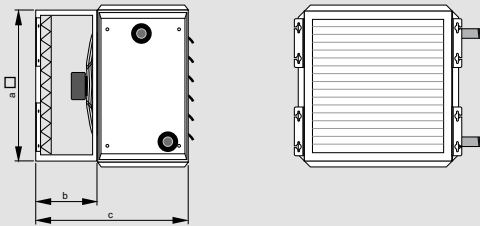

### FILTERKASTEN

Typ	Baugröße	25	40	63	100
a	mm	500	630	800	1000
b	mm	300	300	300	340
c	mm	600	600	600	680

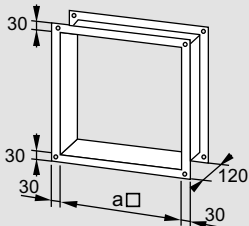

### SEGELTUCHSTÜTZEN, 4-LOCH-PROFILRAHMEN

Typ	Baugröße	25	40	63	100
a	mm	400	530	700	860

